

Cloison FIBRAN IWID 155/48P mw

Cloison séparative, R_w 62 dB, épaisseur 155 mm

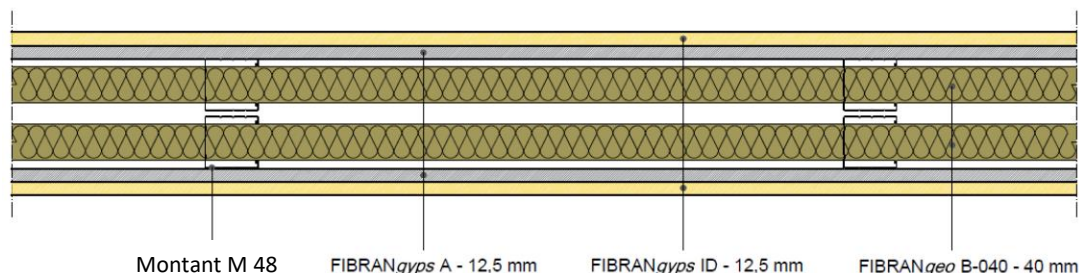

Revêtement

Une plaque de plâtre non à vue de chaque côté **FIBRANGyps A** conforme aux normes EN 520 type A et NF, épaisseur 12,5 mm, poids 9,2 kg/m², classe de réaction au feu A2-s1,d0 selon la EN 13501-1, conductivité thermique $\lambda = 0,25$ W/m·K, facteur de résistance à la diffusion de vapeur $\mu = 10$, chaleur spécifique $c_p = 1,03$ kJ/kg·K et classée A+ selon la norme EN ISO 16000-9.

Une plaque de plâtre à vue de chaque côté **FIBRANGyps ID** à haute résistance à l'impact à densité contrôlée (supérieure à 800 kg/m³), conforme à la norme EN 520 (type D et I), épaisseur 12,5 mm, poids 12,3 kg/m², classe de réaction au feu A2-s1,d0 selon la EN 13501-1, conductivité thermique $\lambda = 0,25$ W/m·K, facteur de résistance à la diffusion de vapeur $\mu = 10$, chaleur spécifique $c_p = 1,03$ kJ/kg·K et classée A+ selon la norme EN ISO 16000-9.

Isolation thermique et acoustique

Isolation thermique et acoustique par des panneaux, entre les montants, en laine minérale biosoluble **FIBRANgeo B-040** conformes à la EN 13162, densité 40 kg/m³, épaisseur 40 mm, classe de réaction au feu A1 selon la EN 13501-1, conductivité thermique $\lambda_D = 0,034$ W/m K selon EN 12667 et EN 12939, facteur de résistance à la vapeur $\mu = 1$, chaleur spécifique $c_p = 1,03$ kJ/kg·K selon la EN 10456.

Ossature métallique en acier galvanisé (norme de référence EN 14195)

Deux lignes de rails horizontaux R 48, épaisseur 6/10 mm, fixés mécaniquement au sol/dalle et au plafond par des chevilles tous les 500 mm au maximum.

Montants verticaux parallèles M 48, épaisseur 6/10 mm, mis en œuvre tous les 600 mm maximum. Un trou oblong permet un passage facile des gaines électriques et/ou des tuyaux d'eau.

Vis pour plaque de plâtre

Vis autoforeuses **FIBRANGyps SCREW 3,5x25 mm et 3,5x35 mm** en acier phosphaté de résistance au brouillard salin d'au moins 72 heures, positionnées tous les 300 mm au maximum.

Enduits et ruban adhésif

La mise en œuvre sera conforme au DTU 25.41 et aux recommandations du fabricant FIBRAN.

Traitement des joints entre les plaques de plâtre et des têtes des vis par enduit **FIBRANGyps JF**, conforme à la EN 13963, et bande de renfort **FIBRANGyps TAPE**.

Ruban adhésif de polyéthylène à cellules fermées FIBRANGyps à appliquer aux rails et aux montants de périmètre afin de réduire la transmission du bruit à travers les structures du bâtiment.

Cloison FIBRAN IWID 155/48P mw

Caractéristiques techniques

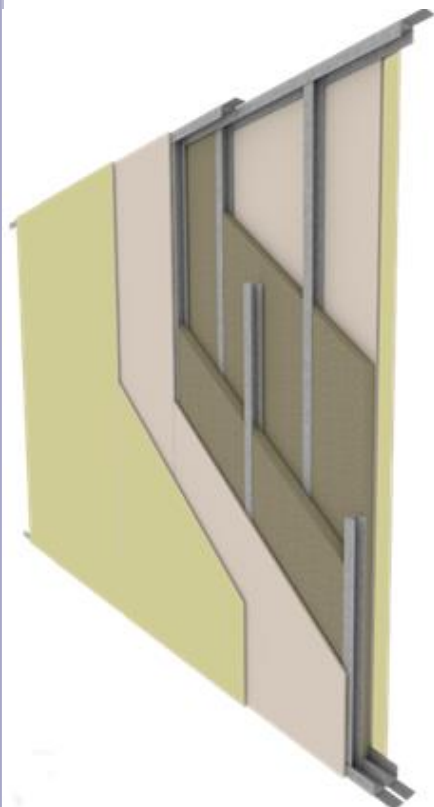

Affaiblissement acoustique $R_w = 62$ dB

Rapport d'essai n. 218233 réalisé par l'Istituto Giordano.
 $R_w = 62$ dB; $C = -3$ dB; $C_{tr} = -9$ dB
 $R_A = 59$ dB

Résistance thermique $R = 3,00$ m²K/W

Valeur calculée par le logiciel PAN.

Mécanique

Les rails R 48 et les montants M 48, entraxe maximum de 600 mm, conformes à la norme EN 14195, doivent être vérifiés selon la réglementation parasismique et les charges par rapport à la catégorie d'utilisation du bâtiment.

En cas de cloisons plus longues de 15 mètres, il faut réaliser un joint de dilatation tous les 10 mètres ou en correspondance de joints structuraux.

Finition

Finition selon le niveau de qualité demandé. Afin d'assurer les performances de l'ouvrage, ou simplement à fins esthétiques, suivre les instructions du DTU 25.41 et les recommandations du fabricant.

Environnement et qualité de l'air

On remarque que toutes les plaques de plâtre FIBRAN sont respectueuses de l'environnement. Elles n'émettent pas de substances polluantes (formaldéhyde, acétaldéhyde etc.) et ont été **classées A+ selon EN ISO 16000-09** (la meilleure classe).

Cloison FIBRAN IWID 155/48P mw

Détails de construction

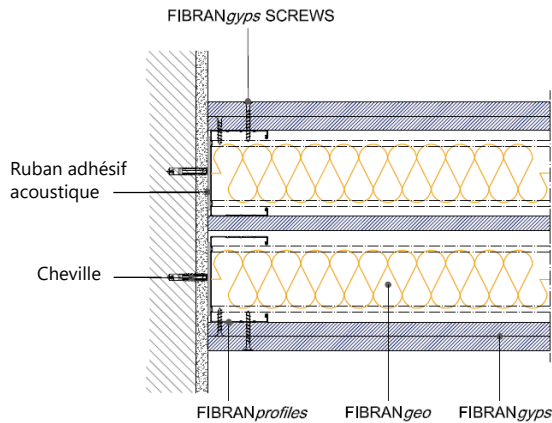

Part. 1 Raccord au mur

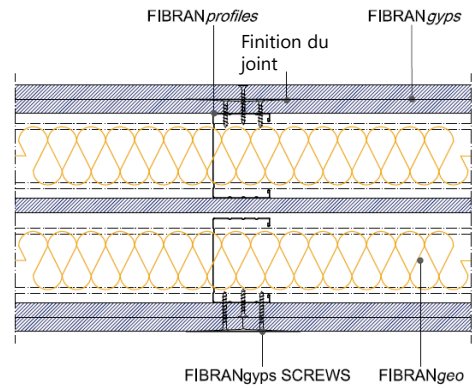

Part. 2 Joint (coupe horizontale)

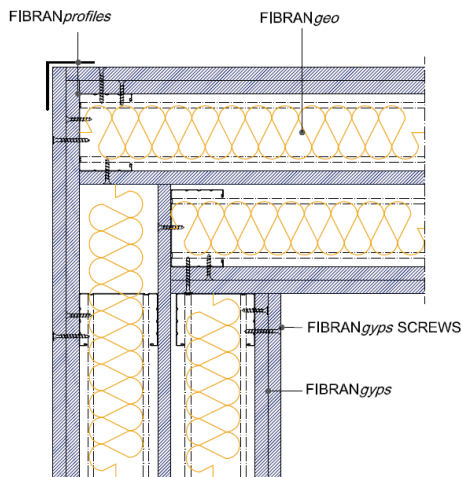

Part. 3 Joint d'angle

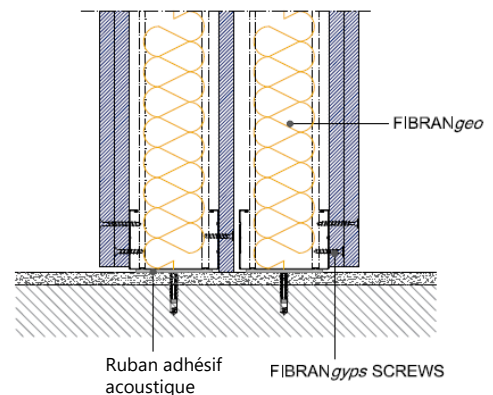

Part. 4 Désolidarisation sol - cloison

N.B. Dessins à titre indicatif, pour toute information contactez le bureau technique de FIBRAN

Cloison FIBRAN IWID 155/48P mw

Détails de construction

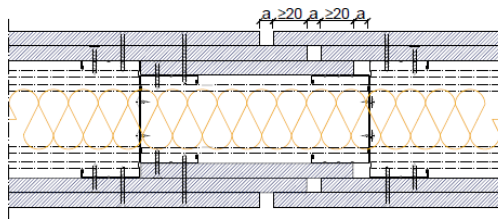

Part. 5 Joint de dilatation

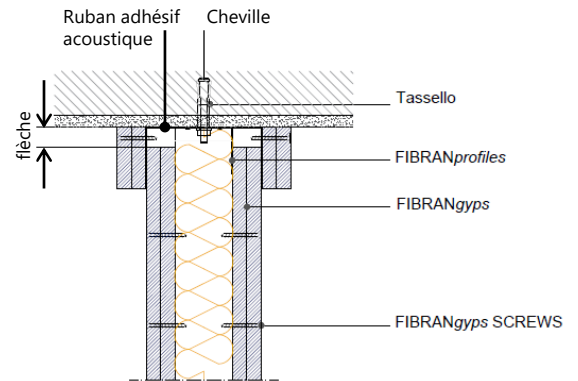

Part. 6 Désolidarisation plafond - mur

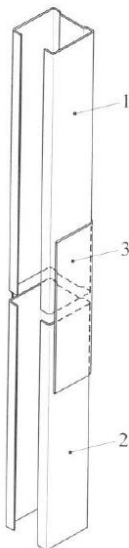

Légende





1. Montant
2. Montant
3. Élément de renfort obtenu à partir d'un rail de même largeur du montant; longueur au moins 10 fois la largeur

Part. 7 Union montants

Cloison FIBRAN IWID 155/48P mw

Besoins en matériaux

Quantité moyenne des matériaux par mètre carré (Déchets 5%)

		quantité/m ²		quantité/m ²	
		entraxe 600 mm		entraxe 400 mm	
Description	UM				
Plaque de plâtre FIBRANgyps A	m ²	2,1	2,1	2,1	2,1
Plaque de plâtre FIBRANgyps ID	m ²	2,1	2,1	2,1	2,1
Montant M 48	m	4	8	5,2	10,4
Rail R 48	m	1,4	1,4	1,4	1,4
Enduit FIBRANgyps JF	kg	1,0	1,0	1,2	1,2
Ruban adhésif double face acoustique FIBRAN <i>profiles</i>	m	2	2	2	2
Bande à joint en fibre de verre FIBRANgyps TAPE	m	1,67	1,67	1,67	1,67
Vis autoforeuses phosphatés FIBRANgyps SCREW 25mm	pz	20	20	25	25
Vis autoforeuses phosphatés FIBRANgyps SCREW 35mm	pz	25	25	30	30
Isolant FIBRANgeo B-040	m ²	2,1	2,1	2,1	2,1